

Sechskant-Stiftschlüssel

Stirnkanten abgefast, DIN 911
CV-Stahl



Bestell-Nr.	Ausführung	Gr mm	VE	€
159.01	CV-Stahl schwarz brün.	1,0	10	0,60
159.15	CV-Stahl gefast, vernickelt	1,5	10	0,35
159.02		2	10	0,35
159.25		2,5	10	0,35
159.03		3	10	0,35
159.35		3,5	10	0,35
159.04		4	10	0,40
159.45		4,5	10	0,45
159.05		5	10	0,50
159.55		5,5	10	0,60
159.06		6	10	0,60
159.07		7	10	0,85
159.08		8	10	1,05
159.09		9	10	1,35
159.10		10	10	1,70
159.11		11	10	1,90
159.12		12	10	2,10
159.13		13	10	3,40
159.14		14	5	3,70
159.16		16	5	4,80
159.17		17	5	5,20
159.18		18	5	6,60
159.19		19	5	7,50
159.22		22	1	10,50
159.24		24	1	16,40
159.27		27	1	20,70

Günstige Preise bei Großabnahme

Bestell-Nr.	Ausführung	Gr mm	BE	St/Pac	€
15.915	CV-Stahl gefast, vernickelt	1,5	Pac	100	20,50
15.902		2	Pac	100	20,70
15.925		2,5	Pac	100	21,90
15.903		3	Pac	100	25,10
15.904		4	Pac	100	31,60
15.905		5	Pac	100	39,90
15.906		6	Pac	100	48,90

Günstige Preise bei Großabnahme

Bestell-Nr.	Ausführung	Gr mm	BE	St/Pac	€
15.825	Werkzeugstahl ungefast, vernickelt	2,5	Pac	100	14,10
15.803		3	Pac	100	21,10
15.804		4	Pac	100	26,30
15.805		5	Pac	100	34,40
15.806		6	Pac	100	41,60

Sechskant-Stiftschlüssel Zoll

Stirnkanten abgefast, DIN 911

Bestell-Nr.	Ausführung	AF = mm	VE	€
15.564	Zollmaße	5/64 = 1,98	10	0,45
15.332	CV-Stahl	3/32 = 2,38	10	0,40
15.108	vernickelt	1/8 = 3,18	10	0,45
15.532		5/32 = 3,97	10	0,65
15.316		3/16 = 4,76	10	0,80
15.104		1/4 = 6,35	10	0,90
15.516		5/16 = 7,94	10	1,55
15.308		3/8 = 9,53	10	1,60

Sechskant-Stiftschlüssel

Stirnkanten abgefast, DIN 911



SB-Karte

Bestell-Nr.	Ausführung	Gr mm	VE	€
45-015	CV-Stahl glanzvernickelt	1,5	10	0,90
45-020		2	10	0,90
45-025		2,5	10	0,95
45-030		3	10	0,95
45-040		4	10	1,00
45-050		5	10	1,10
45-060		6	10	1,20
45-080		8	10	1,80
45-100		10	10	2,50
45-120		12	10	3,10



lang

Sechskant-Stiftschlüssel

lange Ausführung, DIN 911-L

Bestell-Nr.	Ausführung	Gr mm	L mm	VE	€
300.02	CV-Stahl glanzvern.	2	100x15	10	0,40
300.25		2,5	120x18	10	0,45
300.03		3	130x20	10	0,55
300.04		4	145x25	10	0,60
300.05		5	160x28	10	0,85
300.06		6	180x32	10	1,00
300.07		7	200x36	10	1,70
300.08		8	200x36	10	1,80
300.10		10	225x40	10	2,70
300.12		12	250x45	10	3,70
300.13		13	280x55	5	5,10
300.14		14	280x55	5	5,40
300.17		17	320x60	5	9,30
300.19		19	350x70	5	12,90



Kugelpf-Stiftschlüssel

Bestell-Nr.	Ausführung	Gr mm	L mm	VE	€
372.15	CV-Stahl glanzvern.	1,5	80x14	10	0,45
372.02		2	85x16	10	0,50
372.25		2,5	90x18	10	0,60
372.03		3	95x20	10	0,60
372.04		4	110x25	10	0,90
372.05		5	130x28	10	1,10
372.06		6	150x32	10	1,65
372.08		8	170x36	10	2,60
372.10		10	190x40	10	4,10
372.12		12	220x45	10	5,90

Sechskant-Stiftschlüssel

mit Zapfen (Ribe) DIN 6911



Bestell-Nr.	Ausführung	Gr mm	VE	€
691.03	Sonderstahl vernickelt	3	10	0,60
691.04		4	10	0,65
691.05		5	10	0,90
691.06		6	10	1,05
691.08		8	10	1,55
691.10		10	10	2,60
691.12		12	10	3,60



Winkel-Schraubendreher TORX

CV-Stahl brüniert

Bestell-Nr.	Gr	Ø mm	für Schrauben	L mm	VE	€
163.08	T 8	2,31	M 2,5	48x16	6	1,55
163.10	T 10	2,74	M 3,0- 3,5	51x17	6	1,55
163.15	T 15	3,27	M 3,5- 4,0	54x18	6	1,55
163.20	T 20	3,86	M 4,0- 5,0	57x19	6	1,55
163.25	T 25	4,43	M 4,5- 5,0	60x20	6	1,55
163.27	T 27	4,99	M 4,5- 6,0	64x23	6	1,55
163.30	T 30	5,52	M 6,0- 7,0	70x24	6	1,70
163.40	T 40	6,65	M 7,0- 8,0	76x26	6	2,30
163.45	T 45	7,82	M 8,0-10,0	82x28	6	2,50
163.50	T 50	8,83	M 10,0	95x32	6	2,60
163.55	T 55	11,22	M 12,0	108x35	6	3,80

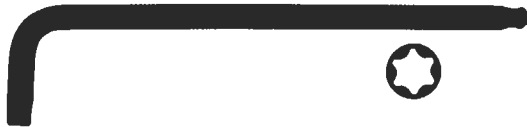

Winkel-Schraubendreher TORX

mit Kugelkopf

CV-Stahl brüniert

Bestell-Nr.	Gr	Ø mm	für Schrauben	L mm	VE	€
162.09	T 9	3,0	M 2,5	74x16	6	2,80
162.10	T 10	3,0	M 3,0- 3,5	80x17	6	2,80
162.15	T 15	3,5	M 3,5- 4,0	87x18	6	2,80
162.20	T 20	4,0	M 4,0- 5,0	94x19	6	2,80
162.25	T 25	4,5	M 4,5- 5,0	98x20	6	3,05
162.27	T 27	5,5	M 4,5- 6,0	106x21	6	3,05
162.30	T 30	6,0	M 6,0- 7,0	116x24	6	3,40
162.40	T 40	7,0	M 7,0- 8,0	125x26	6	3,80
162.45	T 45	8,0	M 8,0-10,0	138x29	6	4,20
162.50	T 50	9,0	M 10,0	156x32	6	4,90
162.55	T 55	12,0	M 12,0	172x35	6	5,80



Vielzahnschlüssel

für XZN-Schrauben

CV-Stahl vernickelt

Bestell-Nr.	Gr	Ø mm	für Schrauben	L mm	VE	€
160.00	0	3,81	M 4	63x20	10	2,70
160.01	1	4,98	M 5	72x25	10	2,70
160.02	2	5,98	M 6	80x28	10	2,95
160.03	3	7,29	M 8	90x32	10	3,80
160.04	4	9,45	M 10	100x36	10	4,10
160.05	5	11,40	M 12	112x40	10	5,30
160.06	6	13,20	M 14	123x45	5	7,40
160.07	7	15,50	M 16	140x55	5	10,80
160.08	8	17,05	M 18	140x55	5	13,60

AV
AV
AV
AV



Sechskant-Stiftschlüssel

mit Kusto-Heft

Bestell-Nr.	Ausführung	Gr mm	L/Klinge mm	VE	€
302.02	CV-Stahl glanzvern.	2	75	10	1,40
302.25		2,5	75	10	1,60
302.03		3	75	10	1,65
302.04		4	75	10	1,65
302.05		5	80	10	1,85
302.06		6	80	10	2,50
302.08		8	120	10	3,60
302.10		10	120	10	4,50



Sechskant-Stiftschlüssel

mit 2-Komponenten-Quergriff und Aufhängeloch

Bestell-Nr.	Ausführung	Gr mm	L/Klinge mm	VE	€
155.02	CV-Stahl glanzvern.	2	90	6	1,90
155.25		2,5	100	6	1,90
155.03		3	100	6	1,90
155.13		3	150	6	2,10
155.04		4	100	6	2,10
155.14		4	150	6	2,20
155.05		5	100	6	2,30
155.15		5	150	6	2,40
155.06		6	100	6	2,50
155.16		6	150	6	2,60
155.08		8	150	6	3,40
155.18		8	200	6	3,90
155.11		10	150	6	5,10
155.21		10	200	6	5,60
155.12		12	150	6	5,90
155.22		12	200	6	6,10



Steckschlüssel

für TORX-Schrauben

mit 2-Komponenten-Quergriff und Aufhängeloch

Bestell-Nr.	Ausführung	SW	für Schrauben	L mm	VE	€
496.06	CV-Stahl verchromt Spitze schwarz	T 6	M 2,0	100	6	3,60
496.07		T 7	M 2,5	100	6	3,60
496.08		T 8	M 2,5	100	6	3,60
496.09		T 9	M 3,0	100	6	3,90
496.10		T 10	M 3,0	100	6	4,40
496.15		T 15	M 3,5	100	6	4,40
496.20		T 20	M 4,0	100	6	4,40
496.25		T 25	M 5,0	100	6	4,50
496.27		T 27	M 5,0	100	6	4,70
496.30		T 30	M 6,0	100	6	4,90
496.40		T 40	M 8,0	100	6	5,30
496.45		T 45	M 8,0	150	6	6,10
496.50		T 50	M 10,0	150	6	6,30

Schlüssel



Stiftschlüssel-Sätze

CV-Stahl vernickelt

SB-verpackt

Bestell-Nr.	Ausführung	Gr mm	VE	€
157.01	am Ring	1,5-2-2,5-3-4-5-6-	25	3,80
157.02	am Ring	2-2,5-3-4-5-6-8-10	25	6,30
157.10	lange Ausführung	1,5-2-2,5-3-4-5-6-8-10	5	11,90
157.12	lange Ausführung mit Kugelkopf stahlgrau	1,5-2-2,5-3-4-5-6-8-10	5	11,50
157.14	lange Ausführung mit Kugelkopf vernickelt	1,5-2-2,5-3-4-5-6-8-10	5	14,60
157.24	lange Ausführung mit Kugelkopf vernickelt im klappbaren Steckhalter	1,5-2-2,5-3-4-5-6-8-10	4	6,80



Stiftschlüsselsätze

CV-Stahl chromatisiert, in Kusto-Schiebox

SB-verpackt

Bestell-Nr.	Ausführung	Gr mm	VE	€
487.01	8-tlg.	6-kt./2-2,5-3-4-5-6-8-10	10	6,70
487.03	8-tlg.	TORX T-9-10-15-20-25-27-30-40 beidseitiges Profil, brüniert	10	14,50



Stiftschlüssel-Sätze

CV-Stahl vernickelt, in Plastiktasche

SB-verpackt

Bestell-Nr.	Ausführung	Gr mm	VE	€
157.05	8-tlg.	1,5-2-2,5-3-4-5-6-8	12	4,20
157.06	10-tlg.	1,5-2-2,5-3-4-5-6-8-10-12	6	8,20
157.08	AF/8-tlg.	1/16 5/64 3/32 1/8 5/32 3/16 7/32 1/4 Zoll AF	12	4,10
157.09	AF/10-tlg.	1/16 5/64 3/32 1/8 5/32 3/16 7/32 1/4 5/16 3/8 Zoll AF	6	7,20

Stiftschlüssel



Stiftschlüssel-Sätze im Klapphalter

CV-Stahl vernickelt

Bestell-Nr.	Ausführung	Gr mm	VE	€
157.03	im Klapphalter	2,5-3-4-5-6-8	6	7,30
157.04	CV-Stahl vernick.	2,5-3-4-5-6-8-10	6	9,20
157.11	TORX im Klapphalter	T-9-10-15-20-25-27-30-40	6	13,40
157.13	TORX-Kugelkopf im Klapphalter	T-9-10-15-20-25-27-30-40	6	22,70



Stiftschlüssel-Satz

im Klapphalter-Kusto

Bestell-Nr.	Ausführung	Gr mm	VE	€
157.20	mit Kusto-Schale mit Entnahmehilfe	2,5-3-4-5-6-8	5	7,20

Im Klapphalter enthalten:

- 2 mm Bremseneinstellung
- 2,5 mm geeignet für die meisten Austauschteile
- 3 mm Schutzblech + Gepäckträgerschrauben
- 4 mm Bremshebelbolzen
- 5 mm für Kettenwechsler
- 6 mm Lenkerbolzen
- Steckschlüsselhalter
- Kreuzschlitzschraubendreher
- Schlitzschraubendreher
- 10.-13. Universalschlüssel
 - Speichenschlüssel 14GE
 - Schlüssel 8, 10 + 15 mm
 - Rad-, Sattel-, + Pedalbolzen
- 8 mm Schutzblechbolzen
- 9 mm Auslegerbolzen
- 10 mm Fixierung der Bremsstele



Fahrrad-Werkzeugsatz

16 Funktionen

Die ideale Taschenwerkstatt für jeden Radfahrer

SB-verpackt

Bestell-Nr.	Ausführung	VE	€
136.17	WS-Stahl, im Kusto-Klapphalter	10	4,80

Inhalt:

- 1,0-1,2-1,4-1,8-2,4
- PH 00, 0, 1
- 1,5-2-2,5
- T-6-7-8
- Vorstecher



Präzisions-Schraubendreher-Satz

im Klapphalter

SB-verpackt

Bestell-Nr.	Ausführung	VE	€
435.15	Klingen CV-Stahl, Schale Kusto	10	4,70

Das Markenfabrikat von Weltruf.

ELORA



Gabelschlüssel DIN 3110

Bestell-Nr.	Ausführung	SW mm	VE	€
1.0045	CV verchromt	4 x 5	12	3,90
1.0557		5,5x 7	12	4,10
1.0067		6 x 7	12	3,70
1.0078		7 x 8	12	4,40
1.0089		8 x 9	12	3,90
1.0810		8 x 10	12	4,20
1.0910		9 x 10	12	4,80
1.1011		10 x 11	12	4,60
1.1012		10 x 12	12	4,80
1.1013		10 x 13	12	5,20
1.1113		11 x 13	12	5,20
1.1213		12 x 13	12	5,40
1.1214		12 x 14	12	5,20
1.1314		13 x 14	12	5,20
1.1315		13 x 15	12	5,90
1.1415		14 x 15	12	5,80
1.1317		13 x 17	12	6,20
1.1417		14 x 17	12	6,20
1.1617		16 x 17	12	6,20
1.1719		17 x 19	6	7,20
1.1819		18 x 19	6	7,20
1.1922		19 x 22	6	8,20
1.2022		20 x 22	6	7,90
1.2123		21 x 23	6	8,50
1.1924		19 x 24	6	9,10
1.2224		22 x 24	3	8,80
1.2426		24 x 26	3	10,20
1.2427		24 x 27	3	10,20
1.2430		24 x 30	3	11,70
1.2528		25 x 28	3	11,70
1.2730		27 x 30	3	14,30
1.2732		27 x 32	3	14,30
1.3032		30 x 32	3	14,30
1.3036		30 x 36	3	24,90
1.3236		32 x 36	3	24,90
1.3641		36 x 41	3	32,90
1.3842		38 x 42	1	32,90
1.4146		41 x 46	1	44,40
1.4650		46 x 50	1	62,70

Chrom-Vanadium-Werkzeuge
verchromt

ELORA



Gabelschlüssel-Sätze

CV verchromt

Bestell-Nr.	Ausführung	SW mm	VE	€
1.0007	ELORA 6-tlg. in Schachtelpackung	8x 9 12x13 16x17	10x11 14x15 18x19	1 31,90
1.0008	ELORA 8-tlg. in Schachtelpackung	6x 7 10x11 14x15 18x19	8x 9 12x13 16x17 20x22	1 43,20
1.0010	ELORA 10-tlg. in Schachtelpackung	6x 7 10x11 14x15 18x19 24x27	8x 9 12x13 16x17 20x22 30x32	1 61,60
1.0012	ELORA 12-tlg. in Schachtelpackung	6x 7 10x11 14x15 18x19 21x23 25x28	8x 9 12x13 16x17 20x22 24x27 30x32	1 87,40
1.2008	Remscheid 8-tlg. mit Klammer in Schachtelpackung	6x 7 10x11 14x15 18x19	8x 9 12x13 16x17 20x22	1 19,50
1.2012	Remscheid 12-tlg. mit Klammer in Schachtelpackung	6x 7 10x11 14x15 18x19 21x23 25x28	8x 9 12x13 16x17 20x22 24x27 30x32	1 44,90
1.1008	ELORA 8-tlg. in Schachtelpackung Zoll AF	1/2 x 7/8 7/8 x 1 1/2 1 1/8 x 1 1/2 1 1/4 x 1 1/2	7/16 x 1/2 1/2 x 5/8 9/16 x 5/8 11/16 x 3/4	1 63,30



Gabelschlüssel HaWe DIN 3110

Bestell-Nr.	Ausführung	SW mm	VE	€
800067	CV verchromt	6 x 7	10	1,65
800089		8 x 9	10	1,90
800810		8 x 10	10	2,45
801011		10 x 11	10	2,20
801013		10 x 13	10	2,65
801213		12 x 13	10	2,50
801314		13 x 14	10	2,50
801315		13 x 15	10	2,75
801415		14 x 15	10	2,80
801417		14 x 17	10	2,95
801317		13 x 17	5	3,00
801617		16 x 17	5	3,00
801719		17 x 19	5	3,90
801819		18 x 19	5	3,90
801922		19 x 22	5	4,20
802022		20 x 22	5	4,20
802123		21 x 23	5	5,20
802224		22 x 24	5	5,60
802427		24 x 27	5	6,20
802528		25 x 28	5	7,30
802732		27 x 32	5	8,80
803032		30 x 32	5	9,90



Gabelschlüssel-Sätze CV HaWe

Impex solide und preiswert

Bestell-Nr.	Ausführung	SW mm	VE	€
61.008	im Halter 8-tlg.	6x 7 10x11 14x15 18x19	8x 9 12x13 16x17 20x22	1 17,70
61.012	im Halter 12-tlg.	6x 7 10x11 14x15 18x19 21x23 25x28	8x 9 12x13 16x17 20x22 24x27 30x32	1 39,90

Einfach-Schraubenschlüssel

DIN 894



Bestell-Nr.	Ausführung	SW mm	VE	€
894.06	Spezialstahl phosphatiert	6	20	0,65
894.07		7	20	0,60
894.08		8	20	0,60
894.10		10	20	0,80
894.11		11	20	0,85
894.12		12	20	1,10
894.13		13	10	1,10
894.14		14	10	1,40
894.16		16	10	1,40
894.17		17	10	1,40
894.19		19	10	1,60
894.22		22	10	2,10
894.24		24	10	3,10
894.27		27	10	3,20
894.30		30	10	4,80
894.32		32	10	5,10
894.36		36	10	6,90
894.38		38	5	8,50
894.41		41	5	9,20
894.46		46	5	12,40
894.50	50	5	15,30	
894.55	55	5	20,70	
894.60	60	5	29,90	
894.65	65	5	36,50	
894.70	70	5	47,90	
894.75	75	5	79,60	
894.80	80	5	95,50	
894.85	85	1	110,00	
894.90	90	1	128,00	
894.95	95	1	175,00	

Doppel-Schraubenschlüssel

DIN 895



Bestell-Nr.	Ausführung	SW mm	VE	€
6.0067	Spezialstahl phosphatiert	6 x 7	10	0,70
6.0089		8 x 9	10	0,85
6.0810		8 x 10	10	0,80
6.0911		9 x 11	10	0,90
6.1011		10 x 11	10	0,90
6.1012		10 x 12	10	2,40
6.1013		10 x 13	10	0,90
6.1213		12 x 13	10	0,90
6.1317		13 x 17	10	1,10
6.1417		14 x 17	10	1,25
6.1719		17 x 19	10	1,50
6.1922		19 x 22	10	2,20
6.1924		19 x 24	10	3,20
6.2224		22 x 24	10	3,20
6.2427		24 x 27	5	3,90
6.2732		27 x 32	5	5,50
6.3032		30 x 32	5	5,50
6.3236		32 x 36	5	8,60
6.3641		36 x 41	5	10,80
6.4146		41 x 46	5	17,40

Einfach-Schraubenschlüssel Stahl gestanz- verzinkt auf Anfrage unter Angabe der Bedarfsmengen.



Ratschenschlüssel

CV-Stahl, für Dachdecker, Zimmerleute, Gerüstbauer usw.

Bestell-Nr.	Ausführung	SW mm	VE	€
45.001	Rechts/Links-Schaltung	19 x 22	1	29,90
45.002		19 x 24	1	36,50



MEGA-Bauschlüssel

Zink-Druckguss vernickelt

praktische Universalschlüssel für alle Baufachleute, Architekten und Handwerker.

Bestell-Nr.	Ausführung	VE	€
42.903	4-kant-Dornschlüssel für 6,7,8 mm Flaschenöffner (Kapselheber) Mitnehmer für Profizylinder-Ausschnitt Konischer 4-kant-Dorn von 6-10 mm 6-kant-Schlüssel 3 mm (Inbus)	10	10,90
42.666	4-kant-Dornschlüssel für 6,7,8 mm Mess-Skala (5 mm-Abstufung) zum Messen der Zylinderlänge von 25 bis 70 mm Mitnehmer f. Schlösser m. Profizylinder-Ausschnitt Abgestufter Mess- und Funktionsdornschlüssel für 4-kant-Schlossnuss 7,8,9,10 mm 6-kant-Schlüssel 3 mm	10	12,50



5, 6, 7-8 7-8 3-5 0,8 PH2



Schalterschlüssel Universal

für alle gängigen Absperrsysteme der Gas-, Wasser- und Elektrizitätsversorgung sowie für technische Anlagen in Gebäuden, wie Klima- und Belüftungsanlagen, Absperrventile, Netzschalttafeln usw.

auf SB-Blistern

Bestell-Nr.	Ausführung	Gr mm	VE	€
1103.0	Zink-Druckguß	71	5	14,30

Rollgabelschlüssel

„Extra“, CV-Stahl geschmiedet und gehärtet



Bestell-Nr.	Ausführung	L Zoll	L mm	Spannweite mm	VE	€
700.06	verchromt-polier	6	150	20	6	2,80
700.08		8	200	25	6	3,90
700.10		10	250	29	6	5,30
700.12		12	300	34	6	7,70
700.15		15	380	45	6	14,90

Rollgabelschlüssel

aus CV-Molybdän-Stahl, DIN 3117-B

geschmiedet und gehärtet, verchromt, Kopf poliert

Industrie-Qualität, mit metrischer Maßeinteilung am Maul



Bestell-Nr.	Ausführung	L Zoll	L mm	Spannweite mm	VE	€
707.04	verchromt, Kopf poliert	4	114	13	6	8,30
707.06		6	160	19	6	8,60
707.08		8	205	24	6	10,90
707.10		10	255	29	6	16,10
707.12		12	310	34	6	19,40

ELORA

Ringschlüssel DIN 838
45° gekröpft



Bestell-Nr.	Ausführung	SW mm	VE	€
2.0557	CV verchromt	5,5x 7	12	8,10
2.0067		6 x 7	12	8,10
2.0078		7 x 8	12	8,80
2.0089		8 x 9	12	8,50
2.0810		8 x 10	12	8,70
2.0911		9 x 11	12	8,40
2.1011		10 x 11	12	9,20
2.1013		10 x 13	12	9,90
2.1113		11 x 13	12	9,80
2.1213		12 x 13	12	9,80
2.1214		12 x 14	12	9,90
2.1314		13 x 14	12	9,90
2.1315		13 x 15	12	10,20
2.1317		13 x 17	12	11,50
2.1415		14 x 15	12	10,40
2.1417		14 x 17	12	11,50
2.1617		16 x 17	12	11,30
2.1719		17 x 19	12	12,80
2.1819		18 x 19	12	12,80
2.1922		19 x 22	12	15,30
2.1924		19 x 24	12	17,50
2.2022		20 x 22	12	14,90
2.2123		21 x 23	6	17,30
2.2224		22 x 24	6	17,50
2.2426		24 x 26	6	19,40
2.2427		24 x 27	6	19,40
2.2430		24 x 30	6	21,80
2.2528		25 x 28	6	21,10
2.2730		27 x 30	6	24,70
2.2732		27 x 32	6	22,90
2.3032		30 x 32	6	24,00
2.3036		30 x 36	1	37,90
2.3236		32 x 36	1	37,90
2.3641		36 x 41	1	46,90
2.4146		41 x 46	1	60,90
2.4650		46 x 50	1	85,40

AV

AV

AV

AV

ELORA

Ringschlüssel-Sätze
CV verchromt



Bestell-Nr.	Ausführung	Gr mm	VE	€
2.0008	ELORA 8-tlg. in Schachtelpackung	6x 7 8x 9 10x11 12x13 14x15 16x17 18x19 20x22	1	86,30
2.0010	ELORA 10-tlg. in Schachtelpackung	6x 7 8x 9 10x11 12x13 14x15 16x17 18x19 20x22 24x27 30x32	1	125,00
2.0012	ELORA 12-tlg. in Schachtelpackung	6x 7 8x 9 10x11 12x13 14x15 16x17 18x19 20x22 21x23 24x27 25x28 30x32	1	168,00
2.5008	Remscheid 8-tlg. in Schachtelpackung	6x 7 8x 9 10x11 12x13 14x15 16x17 18x19 20x22	1	29,60
2.5012	Remscheid 12-tlg. in Schachtelpackung	6x 7 8x 9 10x11 12x13 14x15 16x17 18x19 20x22 21x23 24x27 25x28 30x32	1	73,70

ELORA

Ringschlüssel DIN 837
gerade (flach)



Bestell-Nr.	Ausführung	SW mm	VE	€
3.0067	CV verchromt	6x 7	12	6,20
3.0089		8x 9	12	6,20
3.0810		8x10	12	7,50
3.1011		10x11	12	6,20
3.1213		12x13	12	6,90
3.1415		14x15	12	8,50
3.1317		13x17	12	10,60
3.1617		16x17	12	9,40
3.1719		17x19	12	9,90
3.1819		18x19	12	9,90
3.2022		20x22	12	10,60
3.2224		22x24	6	14,80
3.2427		24x27	6	14,80
3.3032		30x32	6	20,90
3.3641		36x41	1	29,90

ELORA

Ringschlüssel-Sätze
gerade (flach) CV verchromt



Bestell-Nr.	Ausführung	Gr mm	VE	€
3.0008	8-tlg. in Schachtelpackung	6x 7 8x 9 10x11 12x13 14x15 16x17 18x19 20x22	1	62,70
3.0012	12-tlg. in Schachtelpackung	6x 7 8x 9 10x11 12x13 14x15 16x17 18x19 20x22 21x23 24x27 25x28 30x32	1	125,00

Ringschlüssel HaWe DIN 838
45° gekröpft



Bestell-Nr.	Ausführung	SW mm	VE	€
900067	CV verchromt	6x 7	10	2,15
900089		8x 9	10	2,60
900810		8x10	10	3,60
901011		10x11	10	2,95
901013		10x13	10	3,30
901213		12x13	10	3,40
901315		13x15	10	3,60
901415		14x15	10	3,90
901317		13x17	5	3,90
901617		16x17	5	4,30
901719		17x19	5	5,90
901819		18x19	5	6,20
901922		19x22	5	6,20
902022		20x22	5	6,90
902123		21x23	5	8,70
902427		24x27	5	10,50
902528		25x28	5	11,90
903032		30x32	5	15,50

AV



Gabel-Ringschlüssel DIN 3113, kurze Form

Ringseite 15° abgebogen

Bestell-Nr.	Ausführung	SW	L mm	VE	€
311.55	CV verchromt	5,5	105	10	6,50
311.06		6	105	10	6,20
311.07		7	110	10	6,20
311.08		8	110	10	6,50
311.09		9	120	10	6,50
311.10		10	135	10	6,80
311.11		11	135	10	7,20
311.12		12	150	10	7,90
311.13		13	150	10	7,90
311.14		14	168	10	8,70
311.15		15	168	10	8,70
311.16		16	178	10	9,40
311.17		17	188	10	9,40
311.18		18	210	10	11,20
311.19		19	210	10	11,20
311.20		20	232	10	12,90
311.21		21	232	10	12,90
311.22		22	255	10	14,70
311.24		24	280	5	16,60
311.25		25	280	5	14,80
311.27		27	310	5	19,40
311.30		30	355	5	23,60
311.32		32	355	5	25,40

AV



Gabel-Ringschlüssel-Sätze DIN 3113

CV verchromt, in Schachtelpackung bzw. Rolltasche

Bestell-Nr.	Ausführung	Gr mm	VE	€
311.01	10-tlg. im Schaukarton	8-9-10-11-12-13 14-17-19-22	1	89,00
311.02	17-tlg. in Rolltasche	6-7-8-9-10-11-12-13-14 15-16-17-18-19-20-21-22	1	153,00
311.03	26-tlg. in Rolltasche	6-7-8-9-10-11-12-13-14 15-16-17-18-19-20 21-22-23-24-25-26 27-28-29-30-32	1	327,00



Gabelring-Freilaufschlüssel

- mit stufenloser Betätigung, Rechts- und Linkslauf
- ermöglicht das Schrauben ohne abzusetzen, auch in schwierigsten Engstellen
- auch für Arbeiten unter stärksten Belastungen geeignet
- Ringseite flach

Bestell-Nr.	Ausführung	SW	L mm	VE	€
204.08	CV verchromt - poliert	8	143	5	19,30
204.10		10	162	5	19,70
204.13		13	181	5	21,90
204.17		17	228	5	29,30
204.19		19	251	5	31,90
204.22		22	290	5	41,30



Gabel-Ringschlüssel DIN 3113, Form B

Ringseite 15° gekröpft, lange Ausführung

Bestell-Nr.	Ausführung	SW	L mm	VE	€
205.05	CV verchromt	5,5	125	12	5,20
205.06		6	130	12	5,20
205.07		7	130	12	5,20
205.08		8	140	12	6,10
205.09		9	150	12	6,50
205.10		10	150	12	6,50
205.11		11	160	12	6,90
205.12		12	180	6	7,60
205.13		13	180	6	7,60
205.14		14	195	6	8,60
205.15		15	215	6	9,40
205.16		16	215	6	9,70
205.17		17	235	6	10,40
205.18		18	255	6	11,70
205.19		19	255	6	12,50
205.20		20	275	6	13,40
205.21		21	275	6	13,90
205.22		22	295	6	14,60
205.23		23	320	3	16,70
205.24		24	320	3	18,10
205.25		25	345	3	20,10
205.26		26	345	3	20,10
205.27		27	370	3	20,90
205.28		28	370	3	22,80
205.29		29	395	3	24,20
205.30		30	395	3	25,90
205.32		32	420	3	27,40
205.33		33	420	3	29,20
205.34		34	420	3	36,90
205.36		36	460	3	40,20
205.38		38	460	3	50,80
205.41		41	510	3	50,80
205.46		46	520	1	80,40
205.50		50	560	1	98,20
205.55		55	620	1	123,00
205.60		60	660	1	226,00



Gabel-Ringschlüssel-Sätze

CV verchromt, in Schachtelpackung

Bestell-Nr.	Ausführung	Gr mm	VE	€
20.512	12-tlg.	6-7-8-9-10-11 13-14-16-17-19-22	1	99,30
20.516	16-tlg.	6-7-8-9-10-11-12-13-14 17-19-22-24-27-30-32	1	190,00
20.525	25-tlg.	6-7-8-9-10-11-12-13-14-15 16-17-18-19-20-21-22-23 24-25-26-27-28-30-32	1	327,00
20.108	8-tlg. Zoll AF	$\frac{1}{2}$, $\frac{9}{16}$, $\frac{5}{8}$, $\frac{11}{16}$, $\frac{3}{4}$, $\frac{13}{16}$, $\frac{7}{8}$, $\frac{15}{16}$	1	69,70



Gabel-Ringschlüssel HaWe DIN 3113

Ringseite 15° abgebogen

Bestell-Nr.	Ausführung	SW	L mm	VE	€
203.06	CV verchromt	6	100	10	1,40
203.07		7	110	10	1,40
203.08		8	120	10	1,55
203.09		9	130	10	1,65
203.10		10	140	10	1,80
203.11		11	150	10	1,85
203.12		12	160	10	2,15
203.13		13	170	10	2,25
203.14		14	180	10	2,40
203.15		15	190	10	2,45
203.16		16	200	10	2,90
203.17		17	210	10	2,80
203.18		18	220	10	4,60
203.19		19	230	10	4,10
203.21		21	250	10	5,30
203.22		22	260	10	5,90
203.24		24	280	5	6,90
203.27	27	310	5	8,70	
203.30	30	340	5	10,60	
203.32	32	360	5	11,70	



Gabel-Ringschlüssel-Sätze HaWe

CV verchromt, in Plastik-Rolltasche

125.08

Bestell-Nr.	Ausführung	Gr mm	VE	€
125.08	8-tlg.	8-10-12-13-14-17-19-22	1	23,70
125.12	12-tlg.	6-7-8-10-11-12-13-14-15-17-19-22	1	31,70



Gabel-Ringschlüssel-Sätze CV HaWe

Impex solide und preiswert

Bestell-Nr.	Ausführung	Gr mm	VE	€
63.008	8-tlg. im Halter	8-9-10-11-13-14-17-19	1	15,70
63.012	12-tlg. im Halter	6-7-8-9-10-11-12-13-14-17-19-22	1	24,20



Magnetschlüssel-Satz

mit Schraubendreher, Fühlerlehre und Kontaktfeile am Ring

Bestell-Nr.	Ausführung	SW mm	VE	€
157.00	am Ring	4-4,5-5-5,5-6-6,5-7-7,5	1	4,50

Überwurfmutter-Schlüssel

CV verchromt



Bestell-Nr.	Ausführung	SW mm	VE	€
4.0810	6-kt.	8x10	6	12,80
4.1011		10x11	6	13,80
4.1012		10x12	6	13,80
4.1113		11x13	6	13,80
4.1314		13x14	6	14,60
4.1417		12-kt.	14x17	6
4.1719	17x19		6	17,70

Starterschlüssel

CV verchromt



Bestell-Nr.	Ausführung	SW mm	VE	€
5.1213	12-kt.	12x13	6	13,20
5.1315		13x15	6	14,40
5.1417		14x17	6	15,50
5.1719		17x19	6	19,50
5.1922		19x22	6	22,40

ELORA



146.01



146.06



146.04



146.11



146.05



146.12/146.13

Einzelteile

für Steckschlüssel-Sätze **ELORA CV** verchromt

1/4"

Bestell-Nr.	Ausführung	VE	€
146.01	Umschaltknarre mit Kusto-Griff	1	39,90
146.04	Steckgriff mit Kusto-Heft	6	6,90
146.05	Gleitgriff	6	8,20
146.06	Verlängerung 50 mm	6	5,40
146.08	Verlängerung 150 mm	6	5,40
146.10	Gelenkgriff	6	20,90
146.11	Kardangelenk	1	16,90
146.12	Reduzier-Einsatz 1/8" innen - 1/4" außen	1	8,10
146.13	Reduzier-Einsatz 1/8" innen - 1/4" außen	1	8,80

AV

Bestell-Nr.	Ausführung	SW mm	VE	€
442.04		4	10	3,60
442.45		4,5	10	3,60
442.05		5	10	3,60
442.55		5,5	10	3,60
442.06		6	10	3,60
442.07		7	10	3,60
442.08		8	10	3,60
442.09		9	10	3,60
442.10		10	10	3,70
442.11		11	10	3,80
442.12		12	10	3,70
442.13		13	10	4,40
442.14	14	10	4,40	
444.14	Sechskant-Einsätze	1/4=6,35	5	3,70
444.38	Zoll AF	3/8=9,52	5	3,80
4455.3		3	10	5,40
4455.4		4	10	5,40
4455.5		5	10	5,40
4455.6		6	10	5,40
4455.8		8	10	5,40
445.04	Schraubendreher-Einsätze	4	5	5,90
445.55		5,5	5	5,90
445.07		6,5	5	5,90
446.10	Torx-Einsätze	T 10	5	6,20
446.15		T 15	5	6,40
446.20		T 20	5	6,40
446.25		T 25	5	6,40
446.30		T 30	5	7,50
446.40		T 40	5	7,50



Steckschlüssel-Sätze ELORA

Chrom-Vanadium geschmiedet, gehärtet und hochglanzverchromt, im Stahlblechkasten

1/4"

1430.0

Bestell-Nr.	Ausführung 16-tlg. und 12-tlg.	VE	€
1430.0	11 Sechskant-Einsätze 4-13 mm Umschaltknarre, Steckgriff, Gleitgriff, Verlängerung 100 mm, Gelenk	1	103,00
1425.0	8 Sechskant-Einsätze 1/16"-1/8" AF Umschaltknarre, Steckgriff, Gleitgriff, Verlängerung 100 mm	1	102,00

TITAN



151.02



151.03



151.10



151.11



712.05



151.05



151.04



151.06

Einzelteile für Steckschlüssel-Sätze TITAN

Chrom-Vanadium, hochglanzverchromt und gehärtet

1/4"

Bestell-Nr.	Ausführung	VE	€
151.02	Umschaltknarre m. Gummigriff	1	6,40
2026.8	Umschaltknarre mit Auswerfer	1	15,10
151.03	Kusto-Drehgriff	1	2,50
151.04	Gelenkgriff 135 mm	1	3,50
151.05	Gleitgriff	1	2,20
151.06	Verlängerung 50 mm	1	1,20
151.07	Verlängerung 100 mm	1	1,80
151.08	Verlängerung 150 mm	1	2,00
151.09	Verlängerung flexibel 145 mm	1	3,80
151.10	Kardangelenk	1	2,90
151.11	Bit-Adapter 1/8" x 1/4"	1	1,15
712.05	Umschaltknarre m. Gummigriff ACESA , feinverzahnt	6	19,70

AV

Bestell-Nr.	Ausführung	SW mm	VE	€
142.04		4	10	0,90
142.45		4,5	10	0,95
142.05		5	10	0,90
142.55		5,5	10	0,95
142.06		6	10	0,90
142.07		7	10	0,90
142.08		8	10	0,95
142.09		9	10	0,95
142.10		10	10	1,05
142.11		11	10	1,05
142.12		12	10	1,20
142.13		13	10	1,30
1455.3			3	10
1455.4	4		10	1,70
1455.5	5		10	1,70
1455.6	6		10	1,70
1455.8	8		10	1,70
1455.0	10	10	1,70	
145.04	Schraubendreher-Einsätze	4	5	1,30
145.55		5,5	5	1,30
145.07		7	5	1,30
145.10	Kreuzschlitz-Einsätze	PH 1	5	1,20
145.20		PH 2	5	1,20
145.30		PH 3	5	1,20
145.40		PH 4	5	1,50
150.10	Torx-Einsätze	T 10	10	1,20
150.15		T 15	10	1,20
150.20		T 20	10	1,20
150.25		T 25	10	1,20
150.27		T 27	10	1,20
150.30		T 30	10	1,20
150.40		T 40	10	1,20
154.03		Kugelpf-Einsätze	3	10
154.04	4		10	2,90
154.06	6		10	2,95
154.08	8		10	2,95

AV

AV

AV

AV

AV

AV

AV

AV

AV

AV

AV

AV

AV

Mit SB-Aufhänger



Einzelteile

Chrom-Vanadium, hochglanzverchromt und gehärtet auf **SB-Karte** oder **SB-Aufhänger**



Bestell-Nr.	Ausführung	L mm	VE	€
130-01	Umschaltknarre mit Gummigriff ACESA , feinverzahnt	120	5	20,90
130-02	Umschaltknarre mit Gummigriff	135	5	8,90
130-03	Kusto-Drehgriff	145	5	4,30
130-04	Gleitgriff	112	5	3,90
130-05	Verlängerung	150	5	3,70
130-06	Verlängerung	100	5	3,10
130-07	Gelenkgriff	150	5	4,20
130-10	Kardangelen	42	5	4,30
130-11	Verbindungsstück 1/4" x 1/8"	24	5	1,90

AV

Bestell-Nr.	Ausführung	SW mm	VE	€
13-040	Sechskant-Einsätze 1/4"	4	5	2,10
13-045		4,5	5	2,10
13-050		5	5	2,10
13-055		5,5	5	2,10
13-060		6	5	2,10
13-070		7	5	2,10
13-080		8	5	2,10
13-090		9	5	2,10
13-100		10	5	2,20
13-110		11	5	2,20
13-120	12	5	2,25	
13-130	13	5	2,30	
138-03	Inbus-Einsätze 1/4"	3	5	2,75
138-04		4	5	2,90
138-05		5	5	2,90
138-06		6	5	2,90
138-08		8	5	2,90
138-10	10	5	2,90	
1360-1	Kreuzschlitz-Einsätze 1/4"	PH 1	5	2,50
1360-2		PH 2	5	2,50
1360-3		PH 3	5	2,50
137-01	PZ-Einsätze 1/4"	PZ 1	5	2,60
137-02		PZ 2	5	2,60
137-03		PZ 3	5	2,60
137-40	Schraubendreher-Einsätze 1/4"	4	5	2,60
137-55		5,5	5	2,60
137-70		7	5	2,60

AV

AV

AV

AV

AV

AV

Magnet-Steckschlüssel-Einsätze

6-kt.

1/4"



Bestell-Nr.	Ausführung	SW mm	Magnete	Gr mm	VE	€
443.09	CV verchromt	9	1	1,5x2	5	5,40
443.12		12	2	1,5x2	5	6,50

AV

AV

1/4"

Steckschlüssel-Satz HaWe-Profi

Chrom-Vanadium geschmiedet, gehärtet und matt-verchromt, nach DIN-Norm, im Stahlblechkasten



Bestell-Nr.	Ausführung 26-tlg.	VE	€
2026.0	10 Sechskant-Einsätze 5,5-14 mm 3 TORX-Einsätze T - 10-20-25 mm 3 Kreuzschlitz-Einsätze Gr. 1-3 3 Schraubenzieher-Einsätze 4-6,5-8 mm 1 Umschaltknarre mit Auswerfer 1 Plastik-Drehgriff, Gleitgriff, Gelenk 2 Verlängerungen 50 und 150 mm	10	33,90
2026.8	Umschaltknarre 1/4" mit Auswerfer	1	15,10

1/4"

Steckschlüssel-Satz „Mechaniker“

Chrom-Vanadium gehärtet und hochglanzverchromt, nach DIN-Norm, im Stahlblechkasten



Super-Qualität TITAN

Bestell-Nr.	Ausführung 34-tlg.	VE	€
4004.7	11 Sechskant-Einsätze 4-13 mm 6 Inbus-Einsätze 3-10 mm 4 Kreuzschlitz-Einsätze Gr. 1-4 3 Schraubenzieher-Einsätze 4-5,5-7 mm 3 Stiftschlüssel 1,5-2-2,5 mm Umschaltknarre, Handrad, Gelenk, Plastik-Drehgriff, Gleitgriff 2 Verlängerungen 50 und 100 mm	20	24,20

ELORA



Steckschlüssel-Einsätze

ELORA, CV verchromt

3/8"

Bestell-Nr.	Ausführung	SW mm	VE	€
870.06	Sechskant-Einsätze	6	6	5,50
870.07		7	6	5,50
870.08		8	6	5,50
870.09		9	6	5,50
870.10		10	6	5,50
870.11		11	6	5,50
870.12		12	6	5,50
870.13		13	6	5,50
870.14		14	6	5,50
870.15		15	6	5,50
870.16		16	6	5,50
870.17		17	6	5,70
870.18		18	6	5,70
870.19		19	6	5,70
870.20	20	6	5,50	
870.21	21	6	5,90	
870.22	22	6	5,90	

AV



Schraubendreher-Einsätze

für Innensechskantschrauben (Inbus)

3/8"

Bestell-Nr.	Ausführung	SW mm	für Schrauben	L mm	VE	€
3510.1	CV verchromt	3	M 4	44	6	6,70
3510.2		4	M 5	44	6	6,70
3510.3		5	M 6	44	6	6,70
3510.5		6	M 8	44	6	6,70
3510.7		8	M 10	44	6	6,10
3510.9		10	M 12	44	6	6,30



Betätigungswerkzeuge

ELORA, CV verchromt

3/8"

Bestell-Nr.	Ausführung	L mm	VE	€
880.01	Umschaltknarre		1	49,90
880.02	Zahnradknarre mit Verb. □		1	27,50
880.03	Verbindungs- □		1	5,20
880.04	Verlängerung	75	6	8,50
880.05		125	6	9,60
880.08		250	6	13,60
880.10	Gelenkgriff		6	26,60
880.11	Gleitgriff		6	14,90
880.12	Kardangelen		6	22,40
880.13	Reduziereinsatz 1/8" innen - 1/4" außen		6	8,80
712.04	Umschaltknarre mit Gummigriff ACESA, feinverzahnt	200	6	24,70

AV

TITAN



Einzelteile

für Steckschlüssel-Sätze Titan CV verchromt

3/8"

Bestell-Nr.	Ausführung	SW mm	VE	€
206.10	Sechskant-Einsätze	10	1	1,30
206.11		11	1	1,80
206.12		12	1	1,30
206.13		13	1	1,30
206.14		14	1	1,70
206.15		15	1	1,70
206.16		16	1	1,70
206.17		17	1	1,70
206.18		18	1	1,90
206.19		19	1	1,90
206.20		20	1	2,20
206.21		21	1	2,30
206.22		22	1	2,60
206.24		24	1	2,60

AV

AV

AV

AV

AV

AV

AV



Betätigungswerkzeuge

CV verchromt

3/8"

Bestell-Nr.	Ausführung	SW mm	VE	€
208.01	Umschaltknarre		1	8,50
208.08	Umschaltknarre mit Gummigriff		1	7,60
3048.8	Umschaltknarre mit Auswerfer		1	20,90
208.03	Verlängerung 75 mm		1	2,80
208.04	Verlängerung 150 mm		1	3,80
208.05	Reduzierstück 1/8" innen - 1/4" außen		1	1,20
208.09	Kardangelen		1	3,20
208.21	Zündkerzen-Einsatz	21	1	3,55

AV

Mit SB-Aufhänger

Bestell-Nr.	Ausführung	SW mm	VE	€
25-010	Sechskant-Einsätze 3/8"	10	5	2,55
25-011		11	5	2,80
25-012		12	5	2,55
25-013		13	5	2,55
25-014		14	5	2,80
25-015		15	5	3,00
25-016		16	5	3,00
25-017		17	5	2,90
25-018		18	5	3,10
25-019		19	5	3,10
25-020		20	5	3,30
25-021		21	5	3,40
25-022		22	5	3,60

AV

Einzelteile

Chrom-Vanadium, hochglanzverchromt und gehärtet auf SB-Karte oder SB-Aufhänger

3/8"



SB-verpackt

Bestell-Nr.	Ausführung	L mm	VE	€
250-01	Umschaltknarre mit Gummigriff	200	5	9,30
250-03	Umschaltknarre mit Gummigriff ACESA, feinverzahnt	200	5	25,90
250-04	Verlängerung	75	5	4,10
250-06	Verlängerung	150	5	4,80
250-07	Kardangelen	60	5	4,70
250-02	Reduzierstück	32	5	2,60
250-08	3/8" innen - 1/4" außen Zündkerzeneinsatz SW 20,8	68	6	4,80

AV

Steckschlüssel-Satz HaWe-Profi

1/4" und 3/8"

Chrom-Vanadium geschmiedet,
gehärtet und matt-verchromt,
nach DIN-Norm, im Stahlblechkasten



Bestell-Nr.	Ausführung 48-tlg.	VE	€
3048.0	1/4"-Antrieb: 9 Sechskant-Einsätze 5,5-13 mm 5 Sechskant-Einsätze tief 8-13 mm 6 Inbus-Einsätze 3-10 mm 3 Kreuzschlitz-Einsätze Gr. 1-3 3 Schraubendreher-Einsätze 4 - 5,5 - 7 mm 5 TORX-Einsätze T10-T40 je 1 Steckgriff, Schiebegriff 1 Verlängerung 100 mm 3/8"-Antrieb: 9 Sechskant-Einsätze 8-19 mm je 1 U-Knarre m. Auswerfer, Gelenk, Verlängerung 75 mm, 1 Adapter 3/8" x 1/4"	5	52,50
3048.8	Umschaltknarre 3/8" mit Auswerfer	1	20,90

Steckschlüssel-Sätze Titan

1/4" und 3/8"

Chrom-Vanadium geschmiedet,
gehärtet und hochglanzverchromt,
im Stahlblechkasten



Bestell-Nr.	Ausführung 37-tlg.	VE	€
63.537	7 Sechskant-Einsätze 1/4" 4-8 mm 7 Sechskant-Einsätze 1/4" 9-19 mm 15 Bits, Verbindungsstücke, Stiftschlüssel, Reduzierstück, Zündkerzen-Einsatz 21 mm, Umschaltknarre, Plastikdrehgriff, 2 Verlängerungen 75 - 150 mm	10	27,90

1/4"-Antrieb

- 11 Steckschlüssel-Einsätze
- 5 Steckschlüssel-Einsätze, tief
- 1 Umschaltknarre mit Schnell-Löser
- 1 Drehgriff
- 1 Verlängerung 75mm
- 1 Kardangelenke
- 1 Bit-Adapter
- 42 Schraubendreher-Bits, (Schlitz, Kreuz,
Pozi-Drive, Sechskant, TX, TX mit Stirnloch)

1/2"-Antrieb

- 14 Steckschlüssel-Einsätze
- 1 Umschaltknarre mit Schnell-Löser
- 1 Verlängerung 125mm
- 2 Zündkerzen-Einsätze 16 + 21mm
- 1 Kardangelenke

Sonstige Werkzeuge

- 3 Schlitz-Schraubendreher
- 2 Kreuzschlitz-Schraubendreher
- 1 Schlosserhammer 300g
- 1 Kombizange 180mm
- 1 Wasserpumpenzange 240mm
- 12 Gabel/Ring-Schlüssel 8-19mm
- 1 Autolichtprüfer 8-24V
- 1 Kabelschuhpresszange
- 1 Kabelschuh-Sortiment 24-tlg.

**Werkzeugkoffer 105-teilig**

Chrom-Vanadium, 5 Jahre Garantie

Bestell-Nr.	Ausführung	VE	€
2105.0	Koffermaße: 450 x 340 x 85 mm	2	169,00

ELORA



Steckschlüssel-Einsätze
ELORA CV verchromt

1/2"

Bestell-Nr.	Ausführung	SW mm	VE	€
771.08	Sechskant	8	6	5,60
771.09		9	6	5,60
771.10		10	6	5,60
771.11		11	6	5,60
771.12		12	6	5,60
771.13		13	6	5,60
771.14		14	6	5,60
771.15		15	6	5,60
771.16		16	6	5,60
771.17		17	6	5,90
771.18		18	6	5,90
771.19		19	6	5,90
771.20		20	6	5,90
771.21		21	6	5,90
771.22		22	6	5,90
771.23		23	6	5,90
771.24		24	6	7,70
771.25	25	6	7,70	
771.26	26	6	7,70	
771.27	27	6	9,30	
771.28	28	6	9,30	
771.29	29	6	9,30	
771.30	30	6	9,30	
771.32	32	6	9,30	
771.36	36	6	12,40	
671.14	Sechskant Zoll AF	1/4=6,35	6	5,40
671.38		3/8=9,52	6	5,40
671.12		1/2=12,7	6	5,40
770.10	Zwölfkant	10	6	5,20
770.13		13	6	5,20
770.17		17	6	6,40
770.19		19	6	6,20
770.24		24	6	8,10
770.25		25	6	6,90
770.30		30	6	9,60

AV

Steckschlüssel-Einsätze HaWe
CV-verchromt

1/2"



Bestell-Nr.	Ausführung	SW mm	VE	€
779.10	Sechskant	10	10	3,90
779.13		13	10	3,90
779.15		15	10	4,20
779.17		17	10	4,80
779.19		19	10	4,80
779.24		24	5	5,80
779.30		30	5	6,90



Adapter-Satz 6-tlg.
CV-verchromt

in Kusto-Box

Bestell-Nr.	innen x außen	innen x außen	VE	€
0206.6	1/4" x 3/8" 3/8" x 1/2" 1/2" x 3/4"	3/8" x 1/4" 1/2" x 3/8" 3/4" x 1/2"	1	13,20

ELORA



Betätigungswerkzeuge
ELORA CV verchromt

1/2"

Bestell-Nr.	Ausführung	L mm	VE	€
712.00	Umschaltknarre ACESA m. Kusto-Griff	250	6	26,50
77.100	Umschaltknarre mit Kusto-Griff mit außen + innen 1/2" □	250	5	51,50
77.101	dto. feinverzahnt	250	5	47,50
77.103	Gelenk-Umschaltknarre	300	1	62,70
77.200	Zahnradknarre mit Verb.-Vierkant	250	1	28,50
77.202	Verbindungs-Vierkant	35	1	5,00

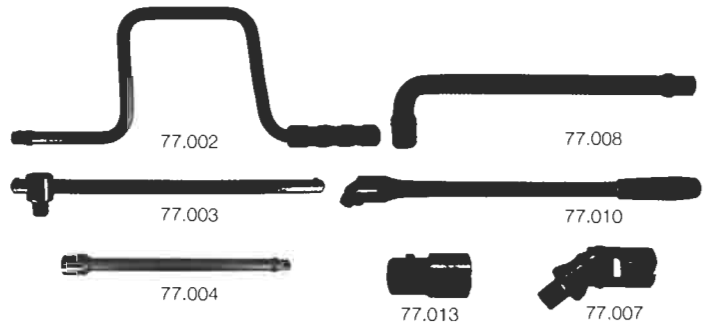

Betätigungswerkzeuge
ELORA CV verchromt

1/2"

Bestell-Nr.	Ausführung	L mm	VE	€
77.002	Schwingkurbel	415	6	20,80
77.003	Schiebegriff	300	4	14,80
77.004	Verlängerung	75	6	8,50
77.005	Verlängerung	125	6	9,30
77.006	Verlängerung	250	6	12,50
77.007	Kardangelen	75	6	22,90
77.008	Winkelgriff	190	6	11,20
77.010	Gelenkgriff	400	6	38,30
77.012	Reduzier-Einsatz 1/2" innen-1/4" außen	6	6	9,90
77.013	Reduzier-Einsatz 1/2" innen-1/2" außen	6	6	15,30
77.014	Reduzier-Einsatz 1/2" innen-3/8" außen	6	6	8,80
77.015	Reduzier-Einsatz 1/2" innen-1/2" außen	6	6	8,50

AV

1/2"



Steckschlüssel-Einsätze

extra tief, lange Ausführung, 6-kt. CV verchromt für Zündkerzen, mit Gummeinsatz

Bestell-Nr.	Ausführung	SW mm	L mm	VE	€
77.023	ohne Magnet	16	80	6	14,90
77.025		21	80	6	16,50
77.024	mit Magnet	16	80	6	18,60
77.026		20,8	80	6	20,20

1/2"



Steckschlüssel-Einsätze

extra tief, lange Ausführung, CV verchromt

Bestell-Nr.	Ausführung	SW mm	L mm	VE	€
775.10	12-kt.	10	80	6	13,20
775.13		13	80	6	13,20
775.17		17	80	6	14,30
775.19		19	80	6	15,10
775.21		21	80	6	15,20
775.22		22	80	6	15,20
775.24		24	80	6	16,90
775.27		27	80	6	18,80

1/2"



Schraubendreher-Einsätze

für Schlitzschrauben, CV verchromt

Bestell-Nr.	Ausführung	BxStä/Klinge mm	VE	€
3200.1	CV verchromt	8x1,2	6	6,60

1/2"



Schraubendreher-Einsätze

für Kreuzschlitzschrauben

Bestell-Nr.	Ausführung	Gr	VE	€
3220.1	CV verchromt	PH 2	6	6,80
3220.2		PH 3	6	6,80
3220.3		PH 4	6	7,10

1/2"



Schraubendreher-Einsätze

für POZIDRIVE-Schrauben

Bestell-Nr.	Ausführung	Gr	VE	€
3225.1	CV verchromt	PZ 2	6	6,30
3225.2		PZ 3	6	6,30
3225.3		PZ 4	6	6,60

1/2"



Schraubendreher-Einsätze

für Innensechskantschrauben (Inbus)

Bestell-Nr.	Ausführung	SW mm	für Schrauben	L mm	VE	€
321.01	CV verchromt	4	M 5	52	6	7,20
321.02		5	M 6	52	6	7,20
321.22		5	M 6 lang	100	6	7,50
321.03		6	M 8	52	6	7,20
321.33		6	M 8 lang	100	6	7,50
321.13		7		52	6	7,20
321.23		7	lang für VW	100	6	7,50
321.04		8	M 10	52	6	6,20
321.05		8	M 10 lang	100	6	6,50
321.06		10	M 12	52	6	6,50
321.07		10	M 12 lang	140	6	7,50
321.08		12	M 14	52	6	6,70
321.09		14	M 16,18	52	6	8,20
321.00		17	M 20,22	60	6	9,40
321.11		19	M 24	60	6	10,70

Weitere lange Einsätze auf Anfrage.

1/2"



Schraubendreher-Einsätze

für XZN-Schrauben (Vielzahn)

Bestell-Nr.	Ausführung	Gr	für Schrauben	L mm	VE	€
3230.1	CV verchromt	1	M 5	52	6	6,90
3230.2		2	M 6	52	6	6,90
3230.3		3	M 8	53	6	6,90
3230.4		4	M 8 lang	100	6	7,50
3230.5		5	M 10	53	6	7,10
3230.6		6	M 10 lang	100	6	7,50
3230.7		7	M 12	55	6	8,20
3230.8		8	M 12 lang	100	6	8,90
3230.9		9	M 14	58	6	9,70
3230.0		10	M 16	60	6	9,70

1/2"



TORX-Schraubendreher-Einsätze

Bestell-Nr.	Ausführung	Gr	für Schrauben	L mm	VE	€
3240.1	CV verchromt	T 20	M 4	55	6	6,70
3240.2		T 25	M 5	55	6	6,90
3240.3		T 27	M 5-6	55	6	6,90
3240.4		T 30	M 6	55	6	6,90
3240.5		T 40	M 8	55	6	6,90
3240.6		T 45	M 8-10	55	6	6,90
3240.7		T 50	M 10	55	6	7,50
3240.8		T 55	M 12	55	6	7,90
3240.9		T 55	M 12	150	6	14,40
3240.0		T 60	M 16	55	6	9,40

1/2"



Schraubendreher-Einsätze

für Außen - Torx - Schrauben

Bestell-Nr.	Ausführung	Gr	für Schrauben	L mm	VE	€
326.10	CV verchromt	E 10	M 8	38	10	2,70
326.11		-		38	10	2,70
326.12		E 12	M 10	38	10	2,70
326.14		E 14	M 12	38	10	2,70
326.16		E 16	-	38	10	2,70
326.18		E 18	M 14	38	10	3,10
326.20		E 20	M 16	40	10	3,40
326.24		E 24	M 18-20	40	10	3,90

TITAN



Steckschlüssel-Einsätze

CV-verchromt für Steckschlüssel-Sätze Titan

1/2"

Bestell-Nr.	Ausführung	SW mm	L mm	VE	€
525.10	Sechskant-Einsatz	10	37	6	1,90
525.11		11	37	6	1,90
525.12		12	37	6	1,90
525.13		13	37	6	1,90
525.14		14	37	6	2,10
525.15		15	37	6	2,20
525.16		16	37	6	2,20
525.17		17	37	6	2,20
525.18		18	37	6	2,40
525.19		19	37	6	2,40
525.20		20	37	6	2,70
525.21		21	37	6	3,10
525.22	22	37	6	3,10	
525.23	23	37	6	2,90	
525.24	24	37	6	3,30	
525.27	27	40	6	4,40	
525.30	30	42	6	4,80	
525.32	32	42	6	5,30	
525.36	36	60	1	8,30	

AV

AV

AV

Magnet-Steckschlüssel-Einsätze

6-kt.

1/2"

Bestell-Nr.	Ausführung	SW mm	Magnete	Gr mm	VE	€
526.10	CV verchromt	10	1	1,5x2,0	5	5,60
526.11		11	1	1,5x2,0	5	5,60
526.12		12	2	1,5x2,0	5	6,60
526.13		13	2	1,5x2,0	5	6,60
526.14		14	2	1,5x2,0	5	6,90
526.15		15	2	1,5x2,0	5	6,90
526.16		16	2	3,0x2,0	5	6,90
526.17		17	2	3,0x2,0	5	7,50
526.18		18	2	3,0x2,0	5	7,50
526.19		19	2	3,0x2,0	5	7,50

AV

AV

AV

AV

AV

AV

AV

AV

AV

AV

AV

AV

AV

AV

AV

AV

AV

AV

AV

AV

AV

AV

AV

AV

AV

AV

AV

AV

AV

AV

AV

AV

AV

AV

AV

AV

AV

AV

AV

AV

AV

AV

AV

AV

AV

AV

AV

AV

AV

AV

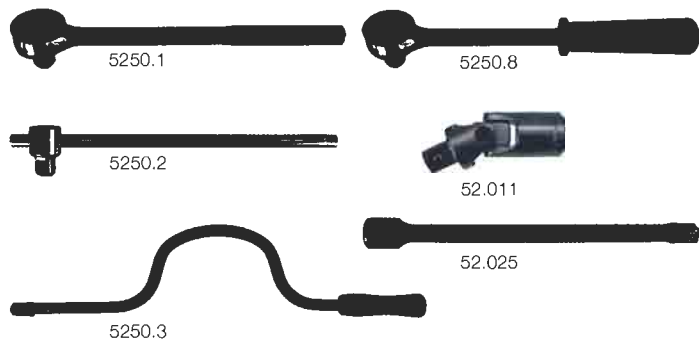

Einzelteile

für Steckschlüssel-Sätze TITAN CV verchromt

1/2"

Bestell-Nr.	Ausführung	L mm	VE	€
5250.1	Umschaltknarre	250	1	10,70
5250.8	Super-Umschaltknarre mit Gummigriff	250	1	9,90
5250.4	Umschaltknarre m. Auswerfer u. Gummigriff	250	1	22,60
5250.2	Gleitgriff	240	1	5,70
5250.3	Schwingkurbel	420	1	6,60
52.011	Kardangelenk	75	1	5,70
52.012	Verlängerung	125	1	4,20
52.025	Verlängerung	250	1	5,90
5250.5	Zündkerzen-Einsatz	21 mm	70	6,20
5250.7	dto.	16 mm	65	6,20

Mit SB-Aufhänger



Einzelteile

CV geschmiedet, gehärtet und verchromt

1/2"

SB-verpackt

Bestell-Nr.	Ausführung	L mm	VE	€
270-01	Umschaltknarre mit Gummigriff	255	5	13,10
712-02	Umschaltknarre mit Gummigriff ACESA , robust	250	5	27,80
270-05	Gleitgriff	250	5	7,70
270-03	Verlängerung	125	5	5,80
270-04	Verlängerung	250	5	7,50
270-06	Kardangelenk	75	5	7,20
270-07	Zündkerzen-Einsatz SW 21	70	5	4,10
270-08	Zündkerzen-Einsatz SW 16	70	5	3,90

Bestell-Nr.	Ausführung	Gr	VE	€
270-10	Sechskant-Einsätze 1/2"	10	5	3,20
270-11		11	5	3,20
270-12		12	5	3,20
270-13		13	5	3,20
270-14		14	5	3,40
270-15		15	5	3,50
270-16		16	5	3,50
270-17		17	5	3,50
270-18		18	5	3,70
270-19		19	5	3,70
270-20		20	5	3,70
270-21		21	5	3,90
270-22		22	5	4,30
270-23	23	5	4,20	
270-24	24	5	4,50	
270-27	27	5	5,60	
270-30	30	5	6,10	
270-32	32	5	6,30	
3210-1	Inbus-Einsätze 1/2" - Länge 52 mm	4	5	8,10
3210-2		5	5	8,10
3210-3		6	5	8,10
3210-4		8	5	7,10
3210-5		10	5	7,30
3210-6		12	5	7,80
3210-7		14	5	8,90
3210-8		17	5	10,40
3210-9		19	5	11,50
324-20	TORX-Einsätze 1/2" - Länge 55 mm	T 20	5	7,80
324-25		T 25	5	7,80
324-27		T 27	5	7,80
324-30		T 30	5	7,80
324-40		T 40	5	7,80
324-45		T 45	5	7,80
324-50		T 50	5	8,60
324-55		T 55	5	8,80
324-60		T 60	5	10,60

SB-Aufhänger

für Steckschlüssel-Einsätze



Bestell-Nr.	Ausführung	für Gr	VE	€
9746.0	Kusto blau	1/4"	50	0,30
9745.0	Kusto grün	3/8"	50	0,30
9744.0	Kusto orange	1/2"	50	0,30



19.225 19.123



19.119

Steckschlüssel-Sätze

ELORA CV verchromt, im Stahlblechkasten

Bestell-Nr.	Ausführung	VE	€
19.225	20 Sechskant-Einsätze 10-32 mm Umschaltknarre , Schwingkurbel, Schiebegriff, Kardangelen, 2 Verlängerungen 125 und 250 mm	1	225,00
19.119	14 Sechskant-Einsätze 10-32 mm Umschaltknarre (Elofort) Schiebegriff, Kardangelen, 2 Verlängerungen 125 und 250 mm	1	134,00
19.123	Amerikan. Zollmaße 23-tlg., 18 Sechskant-Einsätze 1/8"-1/4" AF Umschaltknarre , Schiebegriff, Gelenk, Verlängerung 125 und 250 mm	1	275,00

1/2"



Steckschlüssel-Satz

CV verchromt, in Kusto-Box

1/2"

Bestell-Nr.	Ausführung 12-tlg.	VE	€
770.00	Inbus - Einsätze 5, 6, 7, 8, 10, 12, 14, 16, 17, 18, 19, 22 mm	1	43,60



1007.0



1008.0

Steckschlüssel-Sätze Torx

CV verchromt in Kusto-Box

Bestell-Nr.	Ausführung 9-tlg. + 16-tlg.	VE	€
1007.0	9-tlg. für Außen-TORX TXE-10-11-12-14-16-18-20-22-24	1	27,30
1008.0	19-tlg. für Außen-TORX TXE-10-11-12-14-16-18-20-22-24 und für Innen-TORX mit Sternlochbohrung TX-20-25-27-30-40-45-50-55-60-70	1	46,80

1/2"



Ausbeulwerkzeug-Satz

Bestell-Nr.	Ausführung	VE	€
1650.0	Elora, 6-tlg. im Stahlblechkasten	1	259,00

Weitere Ausbeulwerkzeuge nach ELORA-Liste. Bitte anfordern!

1/2"



Steckschlüssel-Satz HaWe-Profi

CV-geschmiedet, gehärtet, Werkstatt-Industrie-Qualität nach DIN / TÜV-GS

Bestell-Nr.	Ausführung 24-tlg.	VE	€
19.024	Einsätze 6-kt.: 10-11-12-13-14-15-16-17-18-19-20-21-22-23-24-27-30-32 1 Umschaltknarre m. Auswerfer 1 Gleitgriff, Gelenk 2 Verlängerungen 125 und 250 mm 1 Zündkerzen-Einsatz 21 mm SW	5	69,90
5250.4	Umschaltknarre 1/2" mit Auswerfer	1	22,60

1/4"

und

1/2"

Steckschlüssel-Satz

HaWe-Profi

CV-geschmiedet, gehärtet, Werkstatt-Industrie-Qualität nach DIN / TÜV-GS



Bestell-Nr.	Ausführung 56-tlg.	VE	€
4056.0	1/4"-Antrieb: 11 Sechskant-Einsätze 4-13 mm 4 Kreuzschlitz-Einsätze Gr. 0-3 3 Schraubendreher-Einsätze 4 - 5,5 - 7 mm 4 Inbus-Einsätze 3-6 mm 7 TORX-Einsätze T10-T40 je 1 Umschalt-Knarre mit Auswerfer, Verlängerung 75 mm, Drehgriff 150 mm, Kardangelen 1/2"-Antrieb: 13 Sechskant-Einsätze 10-32 mm je 1 Umschaltknarre mit Auswerfer, Verlängerung 250 mm, Schiebegriff, Kardangelen, Zündkerzeneinsatz 21 mm, 3 Inbusschlüssel 1,5-2,5 mm	5	84,90

1/4"

und

1/2"



Steckschlüssel-Satz Super-Qualität TITAN

CV-geschmiedet, gehärtet und hochglanzverchromt, nach DIN-Norm mit abgesetzten Einsätzen, im Metallkasten

Bestell-Nr.	Ausführung 53-tlg.	VE	€
84.053	1/2"-Antrieb: 15 Sechskant-Einsätze 10-32 mm 2 Zündkerzeneinsätze 16 + 21 mm Umschaltknarre, Gleitgriff, Gelenk 2 Verlängerungen 125 und 250 mm 1/4"-Antrieb: 12 Sechskant-Einsätze 4-13 mm 1 Umschaltknarre, Schiebegriff, Gelenk, Verlängerung 75 mm, Steckgriff, 5 Inbus-Einsätze 3-8 mm 3 Kreuzschlitz-Einsätze Gr. 1-3 3 Schraubenzieher-Einsätze 4-5,5-7 3 Stiftschlüssel 1,5-2-2,5 mm	5	59,50

Steckschlüssel-Einsätze

ELORA CV verchromt

3/4"



Bestell-Nr.	Ausführung	SW mm	VE	€
772.19	Sechskant	19	3	10,20
772.21		21	3	10,20
772.22		22	3	10,40
772.24		24	3	10,50
772.27		27	3	10,90
772.28		28	3	11,80
772.30		30	3	12,50
772.32		32	3	12,20
772.33		33	3	12,70
772.36		36	3	16,70
772.38		38	3	18,40
772.41		41	3	21,10
772.42		42	3	21,10
772.46	46	3	28,70	
772.50	50	1	34,50	
772.54	54	1	32,90	
772.55	55	1	39,10	
772.60	60	1	45,40	
773.21	Zwölfkant	21	3	8,90
773.27		27	3	9,70
773.37		37	3	16,90
773.42		42	3	19,20

AV

AV

AV

AV

AV



Betätigungswerkzeuge

CV verchromt

3/4"

Bestell-Nr.	Ausführung	L mm	VE	€
774.01	Umschaltknarre	500	1	128,00
774.02	Zahnradknarre mit Verb. □	500	1	76,70
774.03	Verbindungsvierkant	42	1	8,10
774.04	Umschalt-Knarrenkopf	160	1	105,00
774.05	Drehstange dazu	500	1	22,90
774.06	Gelenkgriff	500	1	68,80
774.07	Schiebegriff	480	1	35,40
774.08	Verlängerung	200	1	22,30
774.09	Verlängerung	400	1	31,50
774.10	Kardangelen	100	1	63,10
774.11	Reduziereinsatz 3/8" innen-1/2" außen	43	1	17,70
774.12	Reduziereinsatz 1/2" innen-3/4" außen	43	1	9,90
774.13	Reduziereinsatz 3/4" innen-1" außen	55	1	19,10
774.14	Reduziereinsatz 1" innen-1 1/4" außen	70	1	28,40

AV

AV



Steckschlüssel-Sätze

ELORA CV verchromt im Stahlblechkasten

3/4"

Bestell-Nr.	Ausführung	VE	€
772.01	10 Sechskant -Einsätze SW 22-50 mm Umschaltknarre, Schiebegriff, 2 Verlängerungen 215 und 430 mm	1	458,00
6015.0	CV-Stahl, geschmiedet Impex	1	149,00



Schlagschrauber-Einsätze

Impact-Kraft
DIN 3129 CV-Spezialstahl brüniert, Vierkanttrieb

Bestell-Nr.	Ausführung	Gr mm	VE	€
790.10	1/2"	10	1	2,40
790.13		13	1	2,40
790.15		15	1	2,40
790.16		16	1	2,50
790.17		17	1	2,70
790.07		17 lang	1	6,40
790.18		18	1	2,70
790.19		19	1	2,80
790.09		19 lang	1	6,90
790.21		21	1	3,00
790.22		22	1	3,00
790.24		24	1	4,40
790.27		27	1	5,30
790.30	30	1	6,60	
790.50	Verlängerung 1/2"	125	1	5,30
790.51	Kardangelen 1/2"	60	1	8,70
791.17	3/4"	17	1	9,30
791.19		19	1	9,60
791.24		24	1	9,60
791.27		27	1	9,60
791.30		30	1	11,90
791.32		32	1	12,30
791.36		36	1	13,90
791.41	41	1	15,50	



Schlagschrauber-Satz Titan

für Rechts- und Linksgang, im Stahlblechkasten
Bit-Aufnahme 5/16"

Bestell-Nr.	Ausführung	VE	€
2500.0	Schlagschrauber mit 1/2"-Vierkant Adapter 1/2" x 5/16" 2 Schlitzklingen 5/16" x 8-10 mm 2 Kreuzschlitzklingen 3/16" x Gr. 2-3	1	10,30
2500.1	Ersatzklingen, Satz 4-tlg.	1	3,50
2500.6	Verbindungsstück 1/2"-Vierkant x 3/16"-Sechskant	1	2,90



Drehmoment-Schlüssel

mit doppelseitigem 1/2"-Vierkanttrieb CV verchromt

Bestell-Nr.	Ausführung	Bereich	L mm	VE	€
2000.0	mit Doppelskala	0-20 kpm/20-200 NM	470	1	11,90



Drehmoment-Schlüssel verchromt, beste Qualität TÜV/GS

mit □-Antrieb und Umschaltknarre, Automatische Auslösung, akustisches Signal, leicht einstellbare Doppelskala

Bestell-Nr.	Ausführung	Bereich	L mm	VE	€
201.01	1/4"	2- 24 NM	260	1	47,20
201.02	1/2"	10- 80 NM	360	1	36,40
201.03	1/2"	30-210 NM	460	1	38,80
201.04	1/2"	70-350 NM	630	1	84,60



Drehmoment-Schlüssel Profi

Genauigkeit ± 3 %, Rechts- Linkslauf, Fixieren des eingestellten Wertes, autom. Auslösung mit akustischem Signal, geschützte Skalenschiene, in Kusto-Aufbewahrungsbox

Bestell-Nr.	Ausführung	Bereich	L mm	VE	€
1901.0	3/8"	20-110 NM	400	1	99,50
1902.0	1/2"	30-210 NM	490	1	117,00



165.30



186.60

Reifen-Montiereisen

CV verchromt

Bestell-Nr.	Ausführung	L mm	VE	€
165.30	mit Profilschaft	300	6	12,50
165.40		400	6	16,70
165.50		500	6	21,30
165.60		600	6	28,20
186.60	gebogen, für LKW	600	3	32,90



Radkreuzschlüssel DIN 899

gehärtet und glanzvernickelt oder silberfarbig

Bestell-Nr.	Ausführung	Gr mm	VE	€
195.10	WS für PKW	17x19x13/16x22	1	5,70
195.11	CV für PKW	17x19x11/16x22	1	26,90
195.04	CV für LKW	19x22x24x27	1	61,40
195.06	CV für LKW	24x27x30x13/16 □x32	1	83,40

Zündkerzenschlüssel

CV verchromt



Bestell-Nr.	Ausführung	Gr mm	VE	€
222.00	mit Klappbügel	16x21	5	13,50



Zündkerzen-Satz

CV verchromt

auf SB-Karte

Bestell-Nr.	Ausführung	VE	€
2111.0	Gelenk-Umschaltknarre 3/8" Zündkerzeneinsatz 21 mm 2 Verlängerungen 45 u. 75 mm	1	10,20
2111.1	wie vor, jedoch ZK-Einsatz 16 mm	1	10,20



Gelenk-Zündkerzenschlüssel

Spezialstahl verchromt

SB-Karte

Bestell-Nr.	Ausführung	Gr mm	L mm	VE	€
2110.0	mit T-Griff	21	250	1	3,20
2110.1	mit T-Griff	16	250	1	3,20



225.00



226.00

Ölwannenschlüssel

CV verchromt

Bestell-Nr.	Ausführung	L mm	VE	€
225.00	für Innenvierkant und Schlitzschrauben, 10 verschiedene SW	230	5	27,10
226.00	für Sechs- und Vierkant- Kopfschrauben, 7 versch. SW	230	5	28,40

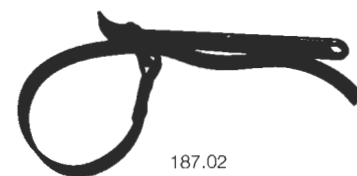

187.02



187.04

Bandschlüssel

für Arbeiten an Armaturen, Ölfilter usw.

Bestell-Nr.	Ausführung	L mm	Bandl. mm	VE	€
187.01	ELORA CV verchromt	280	1000	1	42,40
187.03	Ersatz-Band zu 187.01		1000	1	10,90
187.02	Normalstahl geschmiedet	230	550	1	9,90
187.04	geschmiedet, mit Kette	190	400	1	9,80

Radmutternschlüssel

Ausziehbar bis auf 550 mm.

Der lange Hebelarm bewirkt eine hohe Kraftübertragung

SB-verpackt

Bestell-Nr.	Ausführung	VE	€
1105.0	mit umdrehb. Einsatz für 17 u. 19 mm aus CV-Stahl, verchromt, mit Gummigriff	1	9,30



Ölspritzkannen Pressol, Spritzrohr und Pumpe aus Messing

SB-verpackt

Bestell-Nr.	Ausführung	Gr	ca. ltr	VE	€
01.112	Weißblech mit Messing-Pumpe	2	0,25	12	14,70
04.211	Kusto	1	0,15	12	12,20
04.212	Messing-Pumpe mit Drehkolben	2	0,30	12	13,30
04.713		3	0,50	12	16,90
03.211	Leichtmetall	1	0,20	12	23,70
03.212	Doppelwirkende Pumpe	2	0,30	12	24,30
03.713	auch für Überkopparbeiten	3	0,50	12	26,60
06.865	Weichplastik ohne Pumpe	2	0,25	20	4,20
06.866		3	0,50	10	4,50



Spritzflasche/Zerstäuberflaschen aus Kunststoff

Bestell-Nr.	Ausführung	ca. ltr	VE	€
06.766	Spritzflasche mit ausziehbarem Rohr	0,5 l	10	3,90
7600.0	Zerstäuberflasche einfach	0,75 l	5	2,50
06.178	Zerstäuberflasche mit Druckaufbau, für verschiedene Chemikalien	1,0 l	12	13,90
06.267	Zerstäuberflasche für dünnflüssige Öle, Wasch-, Lösungs- und Reinigungsmittel	0,75 l	12	7,80
00.258	Zerstäuberkopf mit Ansaugrohr für Zerstäuberflasche 06.267		5	5,40



Messbecher aus Kusto

Bestell-Nr.	Ausführung	ca. ltr	VE	€
07.360	offen, klar mit Skala	0,5	10	2,80
07.361	öl- und säurebeständig	1,0	10	3,80
07.362	m. Ausguß u. Griff, hell m. Skala	1,0	10	5,30
07.502	öl-, säure- und kraftstoffbeständig	2,0	5	6,40
07.342	Weißblech mit Ausguß	1,0	10	9,40



Trichter aus Kusto, rot

Bestell-Nr.	Ausführung	Ø mm	ca. ltr	VE	€
02.672	ohne Sieb	150	0,7	10	1,70
02.673	mit Sieb	160	1,2	10	4,10
02.366	mit Sieb	200	2,9	1	4,10
02.342	Weißblech mit Sieb	160	1,2	6	11,30
02.674	mit flexiblem 3-Stufen-Auslauf mit Sieb	160	1,3	12	5,40
02.360	Trichtersatz mit 4 Trichtern Ø 50-70-90-115 mm			10	2,40



Kraftstoff-Kanister

Kusto schwarz, mit unverlierbarem Verschluß und flexiblem Auslaufrohr

Bestell-Nr.	Ausführung	ltr	VE	€
8119.0	Reserve-Kraftstoff-Kanister , mit amtlicher Zulassung der BAM gemäß RKK-Richtlinien, TÜV-geprüft, GS/TÜV-Sicherheitszeichen für Otto- und Dieseldieselkraftstoff geeignet.	5	12	5,90
8128.0	EURO-Kraftstoff-Kanister , schwere Industriequalität, für Transport von Gefahrgütern, mit UN-Zulassung nach GGVS	10	5	14,90



1170.1 1170.2 1170.3 1170.4 1170.5 1170.6 153039

Metall- und technische Sprays

in Profi-Qualität

Bestell-Nr.	Ausführung	Inhalt	VE	€
1170.1	Zinkspray hell	400 ml	12	6,50
1170.2	Schweißschutzspray silikonfrei	400 ml	12	3,30
1170.3	Bohr- und Schneidöl	400 ml	12	5,80
1170.4	Silikonspray	400 ml	12	3,40
1170.5	Tellon spray silikonfrei	400 ml	12	7,30
1170.6	PU-Pistolen-Reiniger	500 ml	12	5,70
153039	Lecksuchspray	400 ml	12	3,80



Schmierstoffe

für den Heimwerker

Bestell-Nr.	Ausführung	Inhalt	VE	€
09.240	Alles-Kann-Öl , für universellen Einsatz	100 ml	10	2,20
12.342	Allzweck-Fett , Harz- u. Säurefrei, schmiert dauerhaft, tropft nicht	80 gr	10	2,90
10.589	Graphit , fein vermahlen	50 gr	10	2,20



Vielzweckspray 5 in 1

Schmiermittel, Rostlöser, Reiniger, Korrosionsschutz, Kriechöl.

WD-40 ist silikon-, tellon- und harzfrei. Es unterwandert Rostschichten und löst schnell verrostete Schrauben und Muttern, sorgt für optimalen Lauf von beweglichen Teilen, verdrängt Feuchtigkeit und verhindert Kriechströme. Es löst hartnäckige Öl-, Fett- und Kleberückstände, hinterläßt einen dünnen Schutzfilm, der die Bildung von Feuchtigkeit und somit Rost an Metallteilen verhindert.

Bestell-Nr.	Ausführung	Inhalt	VE	€
493.02	WD-40 Vielzweckspray	200 ml	36 = Display	3,90
492.04	WD-40 Vielzweckspray	400 ml	24 = Display	6,50
441.00	WD-40 Zerstäuber leer	500 ml	1	6,80
445.00	WD-40 Kanister	5 l	1	43,50
425.00	WD-40 Kanister	25 l	1	174,00

ab 2 Displays sortiert **5% Mengenrabatt!**



Handhebel-Fettpresse Mato nach DIN 1283 **DLG - geprüft**

hochwertiges Präz.-Stahlpumpwerk (keine Scheinschmierung), Prüfdruck 800 bar, Inhalt ca. 500 cm³, füllen durch Füllgerät oder Fettkartusche. Anschlußgewinde M10x1

Bestell-Nr.	Ausführung	L mm	VE	€
4500.0	im Karton, ohne Zubehör	400	1	17,30
4500.1	Mehrweckfett-Kartusche , Abgabe nur im Originalkarton	240x53	20	3,40



Zubehör zu Mato Fettpresse

Anschlußgewinde bei allen M10x1

Bestell-Nr.	Ausführung	L mm	VE	€
4024.0	Düsenrohr gebogen mit Hydraulik-Mundstück	160	1	3,80
4044.0	Panzerschlauch Kusto 9 mm Ø mit Hydraulik-Mundstück	300	1	6,50
4144.0	mit Hydraulik-Mundstück Berstdruck 1000 bar	500	1	8,60
4045.0	Panzerschl. Gummi 13 mm Ø mit Hydraulik-Mundstück	300	1	9,70
4145.0	mit Hydraulik-Mundstück Berstdruck 1650 bar	500	1	11,90
4322.0	Spitz-Mundstück	16	10	1,10
4342.0	Universal-Mundstück geschl. Rand	7	10	1,45
4382.0	Hydraulik-Mundstück	35	10	2,70
4352.0	Schiebekupplung 16 mm	25	5	5,90
4362.0	Entlüftungs-Nippel	21	5	1,50

SB-verpackt

12.656	Panzerschlauch Kusto 9 mm Ø ohne Mundstück	300	10	5,80
12.640	Hydraulik-Mundstück	35	8	4,10

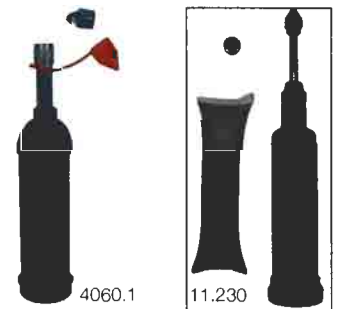

Hochdruck-Stößpressen

Präz.-Pumpwerk für Fett und Öl

Bestell-Nr.	Ausführung	L mm	Inhalt cm ³	VE	€
4060.1	mit Universal+Spitzmundstück	180	40	10	8,60
4060.2	mit Universal+Spitzmundstück	210	150	10	13,70

auf **SB-Karte**

11.230	mit Universal-Mundstück + Spitzmundstück + 50 g Fett	170	60	10	14,20
--------	------------------------------------------------------	-----	----	----	-------

Schmiernippel-Sortiment

DIN 71412

90 Stück im Klarsichtkasten



Bestell-Nr.	Ausführung	VE	€
01.110	20 Stück M 6 x 1 - H 1, 10 Stück M 6 x 1 - H 2 20 Stück M 8 x 1 - H 1, 10 Stück M 8 x 1 - H 2 20 Stück M 10 x 1 - H 1, 10 Stück M 10 x 1 - H 2	1	52,40

Handwaschpaste



1001.0



1004.5

Ultra-Handwaschpaste reizfrei gemäß Hauttest

Eine mild reinigende, hautschonende und pflegende Handwaschpaste mit speziellem Holzmehl, pH-neutral, leicht parfümiert, seifenfrei

Bestell-Nr.	Ausführung	Inhalt	VE	€
1001.0	Konzentrierte Handwaschpaste , mit speziellen Rückfetttern, biologisch besonders leicht abbaubar	400 ml	36	1,90
1004.5		10 Liter	1	24,70



1052.0

1951.5

1960.0

Reinfix flüssige Handwaschpaste - reizfrei gemäß Hauttest -

Mild reinigendes, hautschonendes und pflegendes Handwaschmittel mit umweltneutralem Kusto-Spezialreibemittel, leicht parfümiert, seifenfrei, mild und doch stark in der Reinigung. Anwendungsgebiet: bei mittleren bis starken Verschmutzungen.

Bestell-Nr.	Ausführung	VE	€
1052.0	Spender-Flasche 2,5 Liter gefüllt	6	12,60
1951.5	Pumpe für 2,5 Liter Spenderflasche	1	9,30
1960.0	Wandbefestigungs-Box für 2,5 l Spenderflasche	1	19,90



Reinfix flüssige Handwaschpaste - reizfrei gemäß Hauttest -

Mild reinigendes, hautschonendes und pflegendes Handwaschmittel mit umweltneutralem Kusto-Spezialreibemittel, leicht parfümiert, seifenfrei, mild und doch stark in der Reinigung. Anwendungsgebiet: bei mittleren bis starken Verschmutzungen.

Bestell-Nr.	Ausführung	VE	€
1051.6	Flasche 250 ml gefüllt mit Kippdeckel	20	1,95



Werkstattwagen

Stahlblech blau lackiert, stabil, ausgereift

Bestell-Nr.	Ausführung/Ausstattung	VE	€
1422.4	4 Schubladen mit Kugellagerführung, beidseitig ausziehbar, Jalousien mit Zentralverschluß, große Vollgummi-Räder mit Feststell-Bremse, HxBxT = 860x740x410 mm Gewicht ca. 35 kg	1	419,00

Werkzeugkasten



103.00



205.00

Werkzeug-Montagekasten Hawe

Stahlblech hellblau-einbrennlackiert, in Karton-Verpackung, schwere, stabile Ausführung mit schrägem Deckel

Bestell-Nr.	Ausführung	LxBxH mm	ca. kg	VE	€
103.00	3-tlg.	430x200x150	3,3	1	22,80
105.00	5-tlg.	430x200x200	4,4	1	29,20
205.00	5-tlg.	530x200x200	5,0	1	33,80
305.00	5-tlg. extra lang	600x200x200	5,7	1	39,40
205.01	5-tlg., extra schwer	530x200x200	6,8	1	45,50

Werkzeug-Montagekasten Impex

Stahlblech hellblau-einbrennlackiert, in Karton-Verpackung, mit normalem Deckel

Bestell-Nr.	Ausführung	LxBxH mm	ca. kg	VE	€
105.02	5-tlg.	430x200x200	4,1	1	19,70
205.02	5-tlg.	530x200x200	5,0	1	23,30

Mengen-Rabatt auf Anfrage!

* Preise für Nr. 105.02 + 205.02 freibleibend!

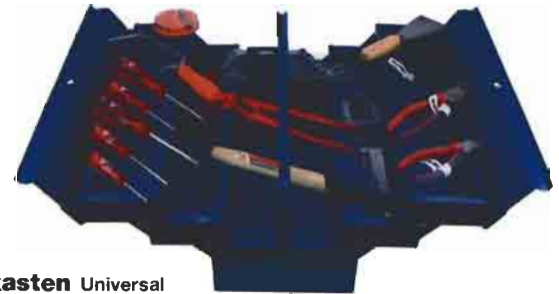

Werkzeugkasten Universal

Preiswerte Qualität

Bestell-Nr.	Ausführung	VE	€
25.105	mit 36 Werkzeugen, im Blechkasten	1	94,80



Werkzeug-Box Universal

Top-Qualität

Bestell-Nr.	Ausführung	VE	€
25.133	mit 32 Werkzeugen, im Kusto-Kasten	1	159,00



Schalenkoffer

aus hochschlagzähem ABS-Material, extrem robuster Aluminiumrahmen mit Stoßkantenschutz. Zwei abschließbare Kippschlösser, sowie Zahlenschloss. Dokumentenfach im A4-Format sowie herausnehmbare Werkzeugtafel.

Bestell-Nr.	Ausführung	VE	€
3202.0	Farbe: schwarz, Innenmaße: 455x345x160 mm Gewicht: ca. 4000 gr., Volumen: ca. 26 ltr.	1	135,00

Alu-Koffer

solide und stabile Qualität mit 2 abschließbaren Bügelschlössern, Eckenverstärkern und 8 Bodengleitern, stabiler Tragegriff. Innen ist der Koffer komplett ausgeschäumt. Im Deckel befindet sich eine Werkzeugplatte mit 17 Einzelfächern zur Unterbringung von div. Werkzeugen. Der Boden ist mit verstellbaren Groß- und Kleinfächern ausgestattet.



Bestell-Nr.	Ausführung	LxBxH mm	VE	€
103.01	silber/blau	460x330x150	1	31,90

Stahlblech-Montagekoffer

- Stabil und wetterfest
- Mit Hartfaser-isolierter Innenverkleidung
- Mit herausnehmbarem Einsatz für Kleinteile und Innenfach im Deckel
- Breite Tragegriffe und mit Vorhängeschloß abschließbar, lack. grün RAL 6011



Bestell-Nr.	Ausführung	LxBxH mm	kg	VE	€
1005.1	grün lackiert	690x360x310	15	1	129,00
1005.2		830x440x340	20	1	159,00
1005.3		910x530x430	25	1	205,00



Montagekoffer (Schubladenkoffer)

aus genarbttem, schwarzem Rindleder

Bestell-Nr.	Ausführung	VE	€
3270.0	mit 3 herausziehbaren Schubladen ohne Inneneinteilung Großfach über den Schubladen für Hobel, Bohrmaschine usw. An der Rückwand sowie der Wand hinter den Schubladen sind Schlaufen zum Einstecken von Werkzeugen. 430 x 350 x 230	1	220,00
3270.2	Steg klein	1	1,30
3270.3	Steg groß	1	1,30
3270.1	Einsatzschale	1	2,50



Montagetaschen

aus genarbttem, schwarzem Rindleder, (leer ohne Werkzeuge)

Bestell-Nr.	Ausführung	VE	€
3250.0	mit 2 Vortaschen die Klappe ist durch Schienenstreifen verstärkt. 420 x 290 x 130 mm	1	105,00
3245.0	Vorderwand aufklappbar und mit 2 seitlichen Steckschlössern. Vorderwand, Seitenwände und Boden sind verstärkt. 480 x 350 x 170 mm	1	183,00
3246.0	Qualität Robusta (Kunstleder)	1	109,00
3260.0	Vorderwand aufklappbar, kräftige Reißverschlüsse, Stahlblechboden und verstellbare Zwischenwand, 28 feste und verstellbare Riemenschlaufen, Klemmfach für Zeichnungen 430 x 300 x 150 mm	1	155,00
3285.0	Vorderwand aufklappbar und mit 2 seitlichen Steckschlössern. Taschenkörper durch Alu-Winkel verstärkt, verzinkte Blechwanne, Werkzeughalterungen auf Vorder- und Rückwand 430 x 260 x 160 mm, Robusta (Kunstleder)	1	79,20
45.000	Schulterriemen aus Nylongewebe, 1200x30 mm verstellbar, mit 2 Karabinerhaken	1	7,90



Sortimentskästen Organizer
mit variabler Einteilung, max. 20 Fächer

Bestell-Nr.	Ausführung	Gr mm	VE	€
173.75	Kusto blau	380 x 310 x 60	12	8,90
173.80		480 x 380 x 75	8	13,50



Sortimentskasten

Bestell-Nr.	Ausführung	LxBxH mm	VE	€
173.36	aus Kusto, 25 Fächer, mit fester Einteilung	360x290x53	10	9,90



330.18



440.23

Sortimentskasten

Stahlblech blau lackiert, mit Sicherheitsverschluss

Bestell-Nr.	Ausführung	LxBxH mm	VE	€
330.18	18 Fächer mit fester Einteilung	335x238x48	1	17,50
440.23	m. 23 auswechselb. Kusto-Boxen	440x330x66	1	41,90



Kusto-Boxen für Sortimentskoffer.

Ordnungsboxen für Kleinteile, versch. Farben.

Bestell-Nr.	Ausführung	LxBxH mm	Farbe	VE	€
440.01	Typ B 1	54x 54x63	rot	10	0,55
440.02	Typ B 2	54x108x63	gelb	10	0,75
440.03	Typ B 3	108x108x63	blau	10	0,80
440.04	Typ B 4	108x162x63	grün	10	1,10
440.05	Typ B 5	108x216x63	grau	10	1,80



Werkzeug-Boxen Omega

mit praktischem Kleinteilemagazin im Deckel, herausnehmbarer Einsatz

Bestell-Nr.	Ausführung	LxBxH mm	VE	€
173.31	aus Kusto	320x175x132	12	7,50
173.41		410x220x180	6	15,50
173.51		510x260x245	6	24,50
173.61		610x280x280	4	36,50

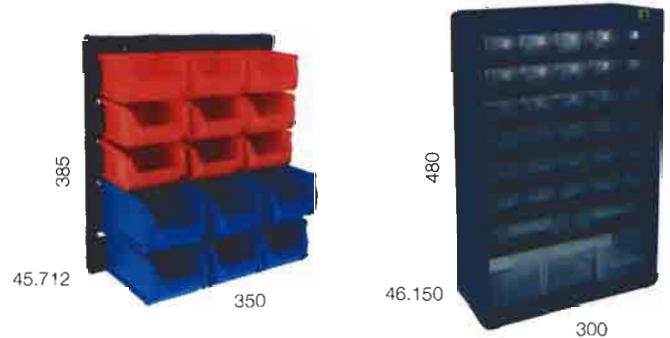

Lagersichtboxen-Set 15-tlg.

9 Boxen rot Gr. 1 / 102 x 100 x 60 mm außen
6 Boxen blau Gr. 2 / 102 x 160 x 75 mm außen

Bestell-Nr.	Ausführung	VE	€
45.712	mit Wandhalter	8	16,50

Kleinteile-Magazin Vario Plus

Gehäuse aus schlagfestem Polystyrol
33 Schubladen transparent aus PP

Bestell-Nr.	Ausführung	VE	€
46.150	hoch belastbar, professionell	4	23,50



Werkzeug-Rolltaschen

aus Kunstleder auf Gewebe, mit Schnallriemen

Bestell-Nr.	Ausführung	Gr	LxH mm	Fächer	VE	€
610.01	Kunstleder	1	500x320	12	10	9,40
610.02		2	790x320	20	10	14,30



Mehrzweckträger Caddy

Bestell-Nr.	Ausführung	LxBxH mm	VE	€
173.42	aus Kusto	420x247x143	6	5,50